

GAMME SIGNATURE - SÉRIE 7300

PERGOLA BIOCLIMATIQUE

Une adaptation à tous les espaces de vie

SEPALUMIC



PERGOLA BIOCLIMATIQUE

DES LAMES ORIENTABLES
POUR UNE GESTION SOLAIRE OPTIMALE

La pergola bioclimatique apporte ombre et lumière en offrant une circulation naturelle de l'air. Fermées, les lames orientables se transforment en plafond pour des moments de détente chez soi, sur la terrasse d'un hôtel ou d'un restaurant.

Pour garantir sécurité et fiabilité, la pergola bioclimatique a été validée par le CSTB* sur sa résistance aux vents forts, son étanchéité inter lames et sa capacité d'évacuation des eaux de pluie.

Résistante aux intempéries, la pergola bioclimatique protège des rayons du soleil, de la chaleur ainsi que de la pluie, de l'humidité et du vent, pour une utilisation au fil des saisons.

Selon les besoins en luminosité et le style souhaité, il est possible de choisir l'option «espace clarté», pour un apport de lumière supplémentaire dans les pièces intérieures attenantes.

*Résistance mécanique, performances au vent jusqu'à 185 km/h (ELU) 185 km/h.
Étanchéité testée avec une pluviométrie de 180mm/h/m² sous 35km/h de vent.
Essais de pluie réalisés pendant une exposition de 10 minutes.

UNE ESTHÉTIQUE VISUELLE ÉPURÉE UNE TECHNICITE ASSURÉE

TESTÉ AU
CSTB*
N° ESSAIS
CZA 23-15042

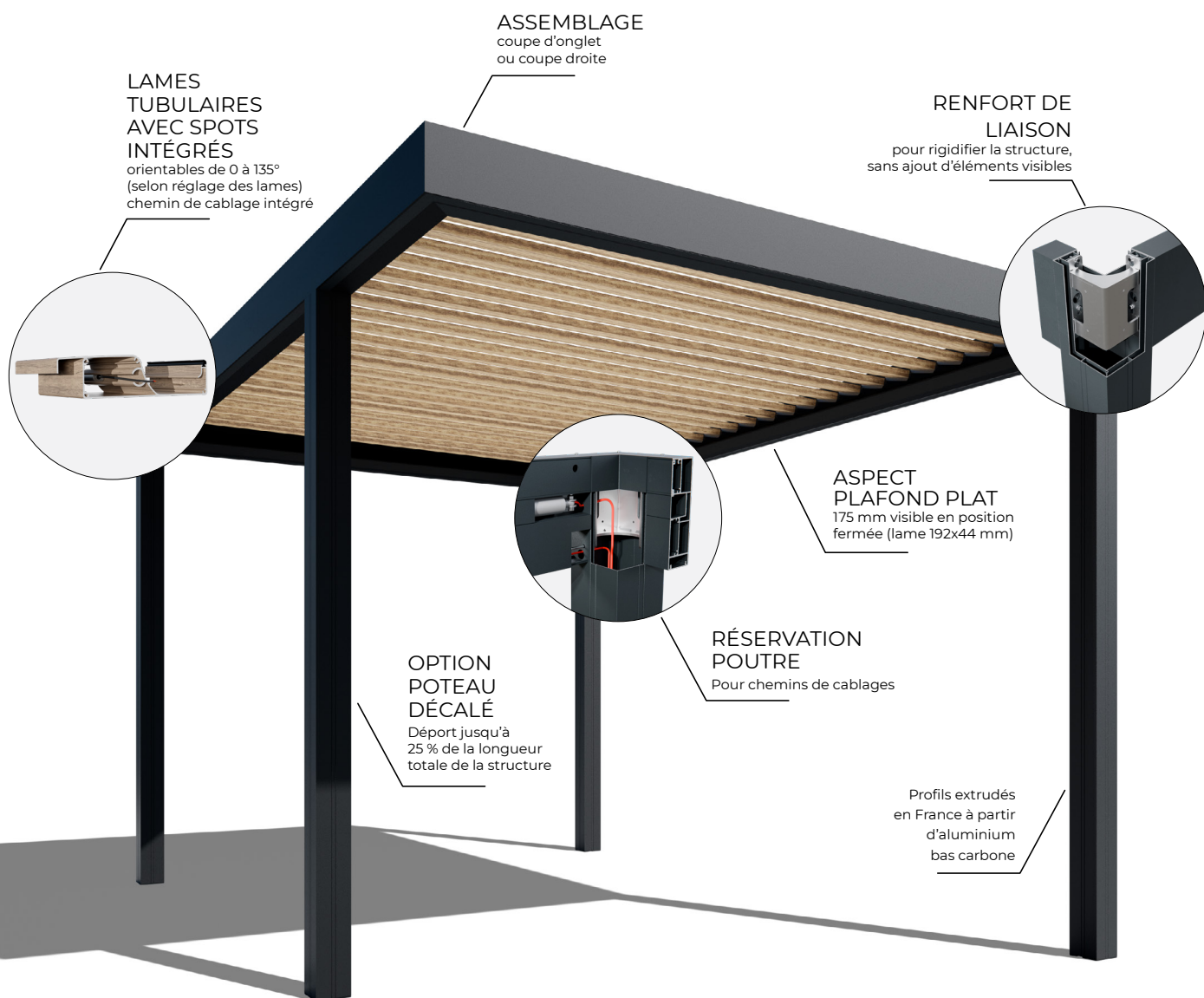

DIM MAX/ MODULE
4 500 X 6 300 MM / HAUTEUR 3 000 MM
Kits d'accessoires complémentaires pour pergola grandes dimensions

CONFIGURATIONS

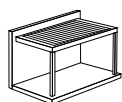

ADOSSÉE



AUTO
PORTANTE

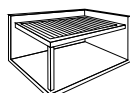

EN ANGLE

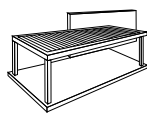

SEMI-
ADOSSÉE



ENTRE
MURS

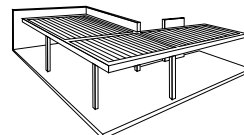

COUPLÉES



POTEAU
DÉCALÉ



ILO

CONCEPTION DE STRUCTURE OPTIMISÉE ET INNOVANTE

CONCEPTION DE POUTRE OPTIMALE

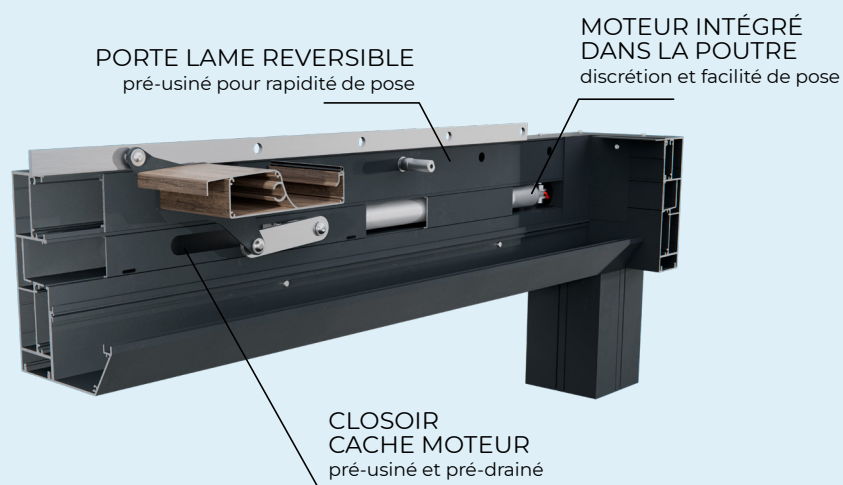

NOUVEAU KIT D'ENTRAÎNEMENT ET AXE DE LAMES

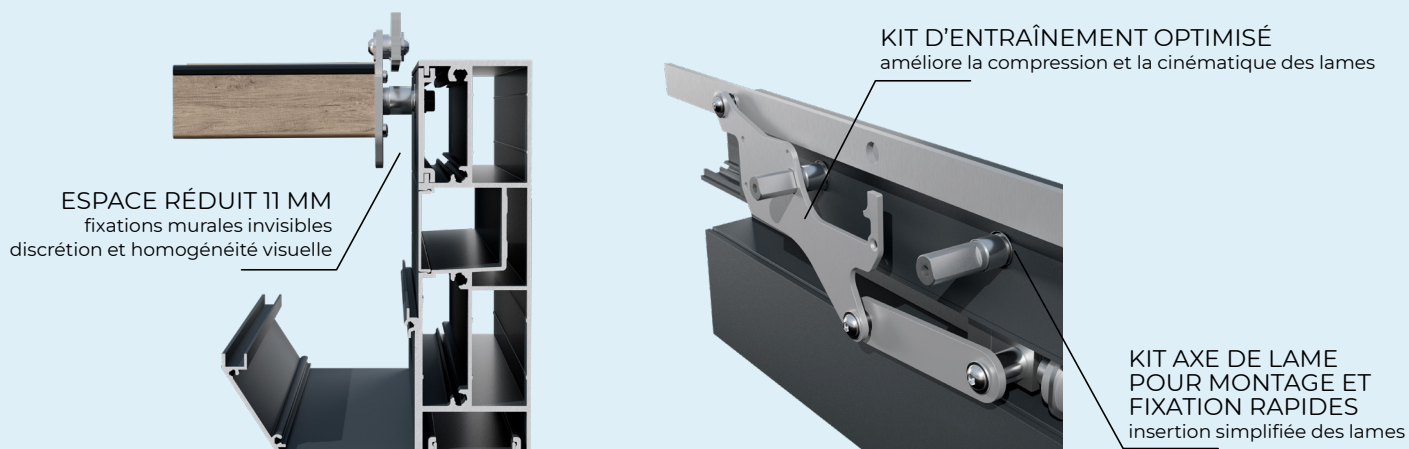

ACCESSOIRES ET FINITIONS



BANDEAU LED PÉRIPHÉRIQUE
+ scénario programmable



CAPTEUR VENT, PLUIE ET TEMPÉRATURE
alimenté par la centrale de la pergola



SPOT LEDS INTÉGRÉS
+ scénario programmable



SONORISATION AUDIO BLUETOOTH



VITRAGE ESPACE CLARTÉ
Un puits de lumière pour combiner protection et luminosité

**EPAISSEUR
DE VITRAGE**
10 et 12 mm

3° DE PENTE
pour évacuation
d'eau

TRAME VITRÉE
1050 mm de large



TOITURE LAMBOURDES
Des lames fixes rectangulaires aux lignes épurées
et contemporaines

**DIMENSIONS
LAMES**
150 x 20 mm

INCLINAISON
pose droite
ou inclinée

VOIR LA VIE EN COULEURS

La pergola aluminium joue avec les couleurs et les textures. Un large choix de coloris pour la structure et les lames afin qu'elle devienne l'atout charme de l'extérieur.

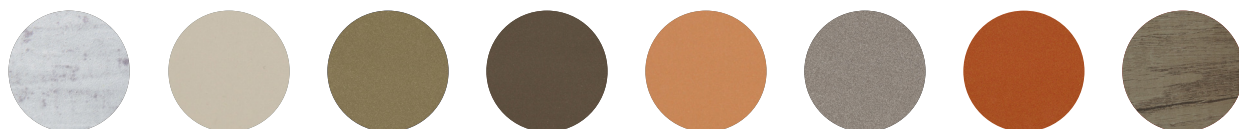

Consultez notre nuancier pour découvrir toutes les teintes disponibles

SOLUTIONS DE TOITURES ET FERMETURES

PROTECTIONS SOLAIRES ET FERMETURES LATÉRALES

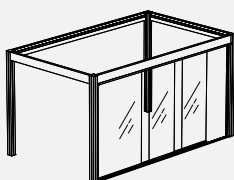

COULISSANTS PANORAMIQUES
Apprécier l'environnement extérieur été comme hiver

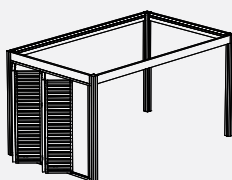

PERSIENNES RÉPLIABLES
Profiter d'une vue complètement dégagée et circuler librement

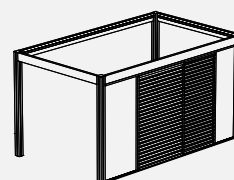

PERSIENNES COULISSANTES
Déplacer les panneaux en fonction de la zone à ombrager

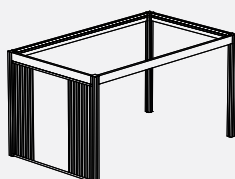

PERSIENNES FIXES
Conservier intimité et luminosité grâce à une occultation partielle

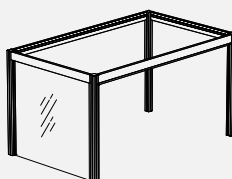

COMPATIBLE STORE SCREEN

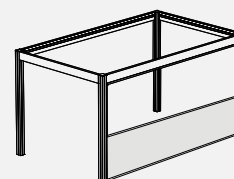

SOUBASSEMENT





LIBÉRONS NOS SAVOIR-FAIRE

SEPALUMIC

Sous conditions du respect des règles techniques édifiées par Sepalumic 04/2024
Photos non contractuelles